

casualplay

NAUTA **FIX**

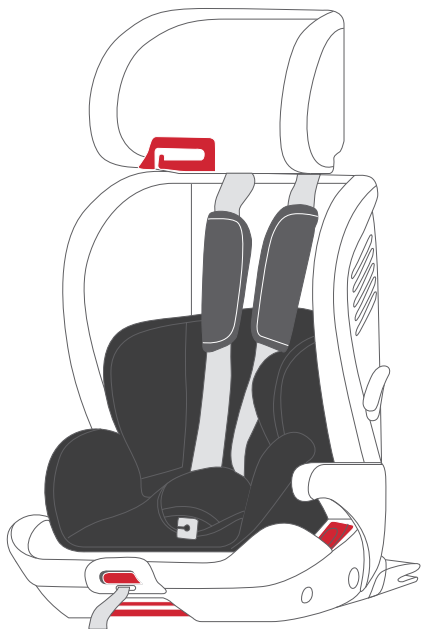

Gr. 1-2-3
9 - 36 kg

Instrucciones - Instruccions - Instructions
Instructions - Istruzioni - Instruções - Anweisungen
Instrukce - Utasítások - Pokyny - Instrukcja
Gebruiksaanwijzingen - Русский

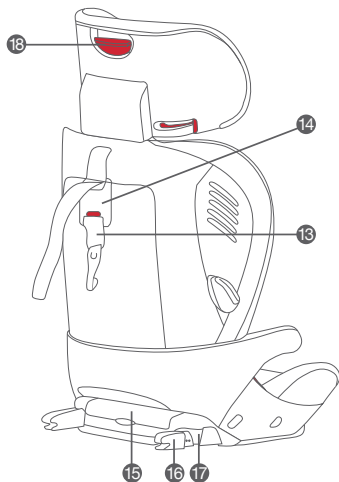
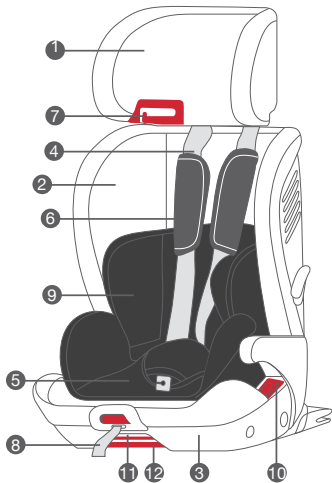

ES

1. Cabezal
2. Respaldo
3. Base ISOFIX
4. Arnés
5. Hebilla
6. Protectores pectorales
7. Guía superior cinturón
8. Pulsador de regulación del arnés (ajustador central)
9. Cojín adaptador

10. Guía inferior cinturón
11. Palanca reclinación
12. Palanca liberación extensión ISOFIX
13. Top tether
14. Ajustador top tether
15. Cajón manual instrucciones
16. Conector ISOFIX
17. Palanca de ajuste y liberación ISOFIX
18. Pulsador ajuste cabezal

CAT

1. Reposacaps
2. Respatller
3. Base ISOFIX
4. Arnés
5. Sivella
6. Protectors pectorals
7. Passacinturons Grup 2-3
8. Polsador de regulació del arnés (ajustador central)
9. Coixí adaptador

10. Guia inferior cinturó
11. Palanca regulació respatller
12. Palanca lliberació extensió ISOFIX
13. Top tether
14. Ajustador top tether
15. Compartiment manual d'instruccions
16. Conector ISOFIX
17. Palanca d'ajust i lliberació ISOFIX
18. Pulsador ajust del reposacaps

1. Headrest
2. Backrest
3. ISOFIX Base
4. Harness
5. Buckle
6. Chest pads
7. Group 2-3 Belt Guide
8. Harness adjustment button (central adjuster)
9. Booster cushion

10. Lower belt guide
11. Lever to adjust the backrest position
12. ISOFIX connector release lever
13. Top tether
14. Top tether adjuster
15. Instruction manual compartment
16. ISOFIX Connector
17. ISOFIX connector release lever
18. Headrest adjustment button

1. Appui-tête
2. Dossier
3. Base ISOFIX
4. Harnais
5. Boucle
6. Coussinets de protection pectoraux
7. Passe-sangles groupe 2-3
8. Bouton-poussoir de réglage du harnais (ajustement centralisé)
9. Coussin ajustable

10. Guide Ceinture
11. Levier de réglage du dossier
12. Levier de dégagement ISOFIX
13. Top tether
14. Ajusteur top tether
15. Compartiment manuel d'instructions
16. Connecteur ISOFIX
17. Levier de libération des connecteurs ISOFIX
18. Bouton de réglage de l'appui-tête

1. Poggiatesta
2. Schienale
3. Base ISOFIX
4. Imbragatura
5. Fibbia
6. Spallacci
7. Guida per il passaggio della cintura per il Gruppo 2-3
8. Pulsante di regolazione dell'imbragatura (regolazione centrale)
9. Cuscino riduttore

10. Guida della cintura
11. Leva regolazione schienale
12. Rilascio ISOFIX connettori leva
13. Top tether
14. Regolatore top tether
15. Compartimento per conservare il libretto di istruzioni
16. Connettore ISOFIX
17. Leva per estrarre i connettori Isofix
18. Pulsante per la regolazione del poggiatesta

1. Apoio de cabeça
2. Encosto
3. Base ISOFIX
4. Arnês
5. Fivela
6. Protetores peitorais
7. Passador de cinto Grupo 2-3
8. Botão de pressão de regulação do arnês (ajuste central)
9. Almofada adaptadora
10. Guia de cinto

11. Alavanca de regulação de encosto
12. Conectores alavanca de liberação ISOFIX
13. Top tether
14. Ajustador top tether
15. Compartimento para o manual de instruções
16. Conector ISOFIX
17. Alavanca de liberação dos conectores FIX
18. Botão de ajuste do apoio de cabeça

PL

1. Zagłówek
2. Oparcie
3. Podstawa ISOFIX
4. Szelki
5. Zapięcie
6. Ochroniacze barkowe
7. Prowadnica Grupa 2-3
8. Przycisk do regulacji szelek (regulator środkowy)
9. Poduszka regulująca

DE

1. Kopfstütze
2. Rückenlehne
3. ISOFIX-Basis
4. Hosenträgergurt
5. Gurtschloss
6. Brustpolster
7. Gurtführung Gruppe 2-3
8. Druckknopf zur Hosenträgergurtverstellung (Zentralversteller)
9. Protezione imbottita

CS

1. Opěrka hlavy
2. Zádová opěrka
3. Základová deska ISOFIX
4. Bezpečnostní pás
5. Spona
6. Ramenní návleky
7. Průvlek pásu Skupina 2-3
8. Regulační tlačítko bezpečnostního pásu (centrální vypínání)
9. Adaptační poduška

HU

1. Fejtámasz
2. Háttámla
3. ISOFIX alap
4. Pántok
5. Csát
6. Mellkasvédő
7. Biztonsági öv vezető 2-3. Korc-soport
8. Pántfeszítő (középső állító)
9. Ülésbetét
10. Háttámla szabályozó gomb

10. Przycisk do regulacji oparcia
11. Háttámla szabályozó kar
12. Uvolnienia ISOFIX złącza dźwigniowe
13. Top tether
14. Regulator Top tether
15. Przegródka na instrukcję obsługi
16. Złącze ISOFIX
17. Płytką zwalniający złącza FIX
18. Przycisk do regulacji za-główka

10. Gurtführung
11. Rückenlehnenverstellhebel
12. ISOFIX Entriegelungshebel Steckverbinder
13. Top tether
14. Top tether adjuster
15. Fach für die Gebrauchsan-leitung
16. Isofix-Halterug
17. Knopf zum Lösen der Fix-Halterungen
18. Einstellknopf für Kopfstütze

10. Belt průvodce
11. Tlačítko k nastavení sklonu
12. Páka spojky uvolnění FIX
13. Top tether
14. Seřizovač top tether
15. Přihrádka na návod k použití
16. Konektor ISOFIXu
17. Páka k uvolnění konektorů ISOFIX
18. Tlačítko k nastavení opěrky hlavy

11. Háttámla szabályozó kar
12. ISOFIX kioldó kart csatlakozók
13. Top tether
14. Beállító top tether
15. Használati utasítás tárolá-sára szolgáló rekesz
16. ISOFIX csatlakozó
17. ISOFIX csatlakozó kioldókar
18. Fejtámla beállító gomb

NL

1. Hovedstøtte
2. Ryglæn
3. ISOFIX-bund
4. Sele
5. Spænde
6. Brystpuder
7. Gordelsleuf Groep 2-3
8. Selejusteringsknop (centraljustering)
9. Verkleinkussen

SK

1. Huvudstöd
2. Ryggstöd
3. SOFIX-bottendel
4. Sele
5. Spänne
6. Brötskydd
7. Dråžka na pás Skup.2-3
8. Knapp för justering av sele (centraljusteringen)
9. Adaptačný podsedák

RU

1. Подголовник
2. Спинка
3. База ISOFIX
4. Ремни безопасности
5. Пряжка ремня безопасности
6. Мягкие накладки на ремень
7. Механизм для крепления ремнями Группы 2-3
8. Кнопка фиксации ремешка регулировки длины ремней безопасности (центральный регулятор)
9. Адаптирующая подушка

10. Verstelknop rugleuning
11. Verstelhendel rugleuning
12. ISOFIX Geleider autogordel
13. Top tether
14. Regelaar top tether
15. Vakje voor de handleiding
16. ISOFIX-connector
17. Ontgrendelmechanisme ISOFIX-bevestigingen
18. Regelknop van de hoofds-teun

10. Tlačidlo na nastavenie operadla
11. Páčka na regulovanie sklonu operadla
12. ISOFIX- hendel connectors
13. Top tether
14. Nastavovač top tether
15. Priečinok návodu na použitie
16. Svoriky ISOFIX
17. Páka uvoľnenia svoriek ISOFIX
18. Gombík nastavenia opierky hlavy

10. Пояс руководство
11. Клавиша регулировки угла наклона кресла;
12. релиз ISOFIX разъемы рычаг
13. Top tether
14. Регулировщик top tether
15. Отделение для инструкций по безопасности
16. Механизм крепления ISOFIX
17. Рычаг для открытия механизмов крепления ISOFIX
18. Кнопка для регулирования изголовья

INSTALACIÓN DEL NAUTA FIX COMO GRUPO 1 (9-18 KG)

1

Regulación del reclinado del asiento / Regulació del reclinat del seient / Adjusting the backrest reclining position / Réglage de l'inclinaison du siège-auto / Regolazione della reclinazione della seduta / Regulação da inclinação do assento / Neigungsverstellung des Sitzes / Nastavení sklonu / Az ülés dőléshelyzetének szabályozása / Nastavenie sklonu sedačky / Regulacja pozycji siedzenia / Regulering af sædets hældning / Hvordan man regulerer nedleggingen av setet / Justering av sätets lutning / Регулировка положения спинки кресла

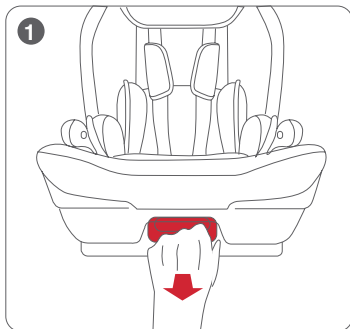

2

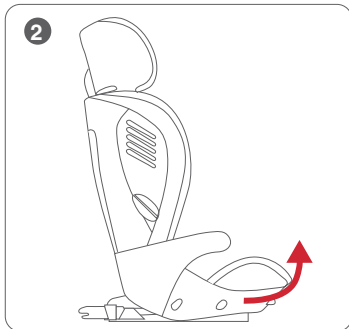

2

Regulación de los conectores ISOFIX) / Regulació dels connectors ISOFIX / Adjusting the ISOFIX connectors / Réglage des connecteurs ISOFIX / Regolazione dei connettori ISOFIX / Regulação dos conectores ISOFIX / Einstellung der ISOFIX-Stecker / Seřízení připojek systému ISOFIX / Az ISOFIX rögzítők szabályozása / Nastavenie konektorov ISOfix / Regulacja zaczepów ISOFIX / Regulering af ISOFIX-tilslutningerne / Regulering av ISOFIX bindeleddene / Reglering av ISOFIX-fästen) / Регулировка креплений ISOFIX

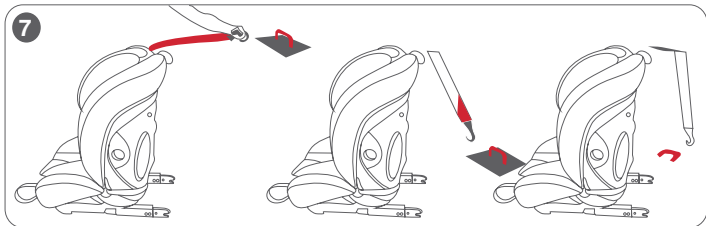
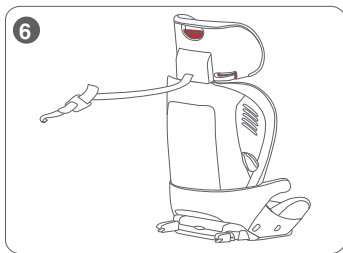
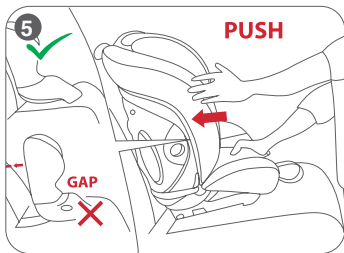
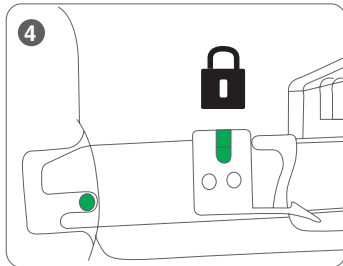
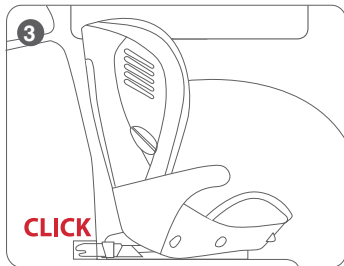
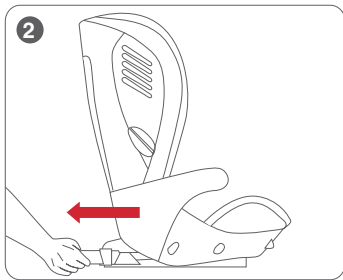
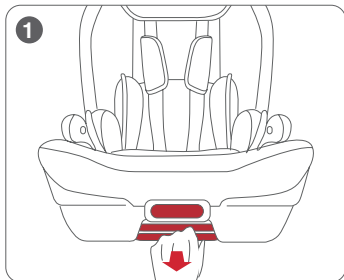

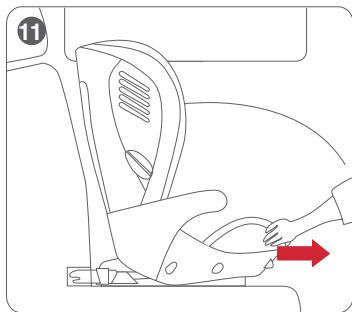
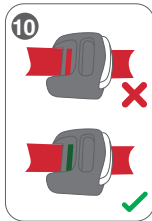
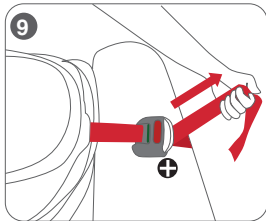
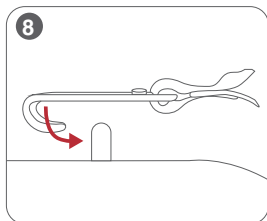

3

Ajuste del arnés / Ajust de l'arnès / Harness adjustment / Réglage du harnais / Regolazione dell'imbragatura / Ajuste do arnês / Regulacja szelek bezpieczeństwa / Einstellung des Sicherheitsgeschirrs / Nastavení popruhu / A heveder szabályozása / Afstelling van het harnas / Nastavenie popruhov / Закрепление ремня

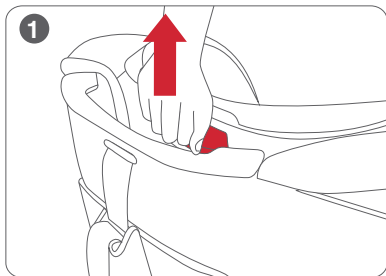

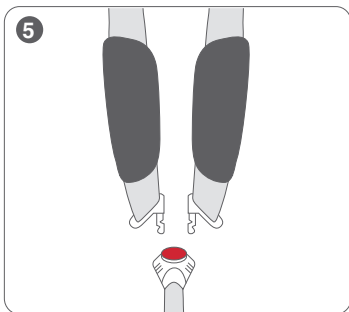
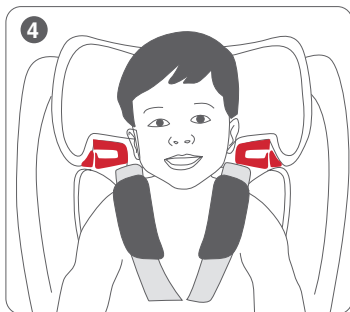
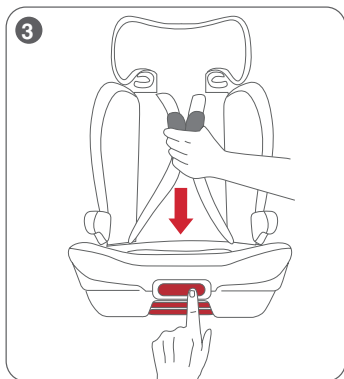
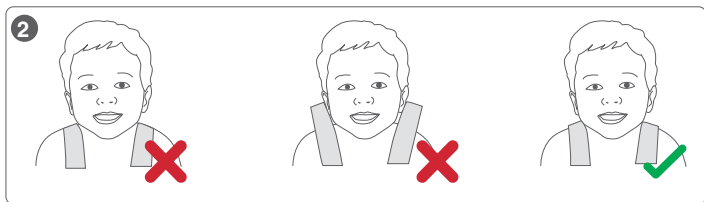

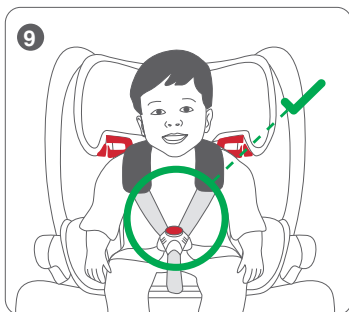
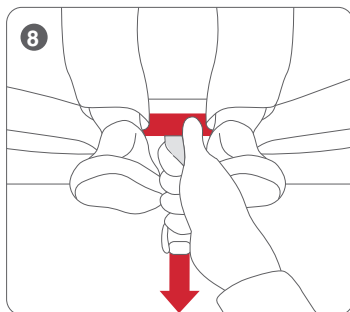
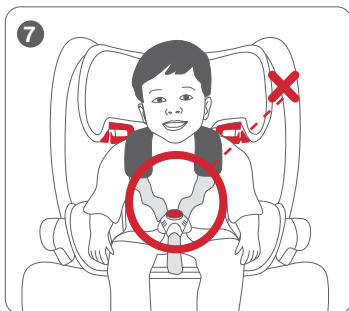
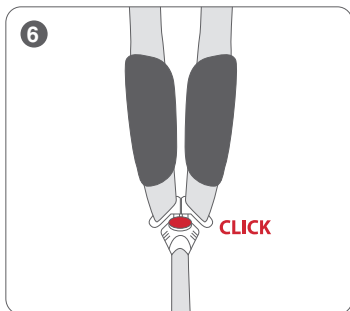

IMPORTANTE: Asegúrese que las cintas del arnés no están retorcidas. Las cintas no deben apretar en exceso ni quedar demasiado holgadas / **IMPORTANT:** Aseguris que les cintes del arnés no estan retorcades. Les cintes no s'han d'apretar gaire ni han de quedar massa folgades / **IMPORTANT:** Make sure that the harness straps are not twisted. The straps must be neither too tight nor too loose / **IMPORTANT:** Vérifiezque les sangles du harnais ne sont pas entortillées. Les sangles ne doivent pas être trop serrées ou trop lâches / **IMPORTANTE:** Assicurarsi che le cinture dell'imbragatura non siano attorcigliate. Le cinghie non devono essere né troppo strette, né troppo allentate. / **IMPORTANTE:** Assegure-se de que as cintas do arnés não estão torcidas. As fitas não devem ficare excessivamente apertadas nem muito folgadas / **WICHTIG:** Stellen Sie sicher, dass die Gurte des Hosenträgergurtes nicht verdreht sind. Die Gurte sollten weder zu straff noch zu locker sitzen / **FONTOS:** Győződjön meg arról, hogy a pántok nem tekeredtek be. Az övek nem lehetnek sem túl szorosak, sem túl lazák / **DOLEŽITÉ:** Skontrolujte, či popruhy nie sú pretočené. Pásy nesmú príliš tlačiť, ani byť príliš voľné. /

WAŻNE: Należy upewnić się, czy paski szelek nie są poskręcane. Pasy nie powinny ani zbyt mocno przylegać, ani pozostawiać zbyt dużego luzu / **VIKTIG:** Forsikre deg om at sikkerhetsseleene ikke er vridd. De gordels mogen niet te vast of te los zitten / **DŐLEZITÉ:** Skontrolujte, či popruhy nie sú pretočené. Pásy nesmú príliš tlačiť, ani byť príliš voľné / **ВАЖНО:** Убедитесь, что ремни безопасности не перекручены. Ремни не должны быть застегнуты слишком туго, ни слишком слабо, оставляя зазор.

Para abrir la hebilla del arnés de seguridad, debe presionar el botón de color rojo situado en el centro de la hebilla. Acto seguido, separe las dos partes metálicas que iban fijadas a la hebilla / Per obrir la sivella de l'arnés de seguretat, ha de prémer el botó de color vermell situat en el centre de la sivella. Immediatament, separi les dues parts metàl·liques que anaven fixades a la sivella / To open the safety harness buckle, press the red button found in the middle of the buckle. Next, separate the two metal parts that were fastened to the buckle / Pour ouvrir la boucle du harnais de sécurité, vous devez appuyer sur le bouton rouge situé au centre de la boucle. Ensuite, séparez les deux parties métalliques qui étaient fixées sur la boucle / Per aprire la fibbia dell'imbragatura di sicurezza è necessario premere il pulsante rosso che si trova al centro della fibbia. Di seguito separare le due parti metalliche fissate alla fibbia / Una volta allacciata l'imbragatura al bambino, unire le due parti metalliche e introdurle nella fibbia Un "clic" ne indicherà il corretto fissaggio / Para abrir a fivelado arnés de segurança, deve pressionar o botão de cor vermelha situado no centro da fivela. De seguida, separe as duas partes metálicas que estavam fixadas à fivela. / Zum Öffnen des Gurtschlösses des Sicherheitsgurtes müssen Sie auf den sich in der Mitte des Gurtschlösses befindenden roten Knopf drücken. Anschließend trennen Sie die beiden am Gurtschloss befestigten Metallteile. / Sponu bezpečnostního pásu rozepnete tím způsobem, že stisknete červené tlačítko umístěné uprostřed spony. V návaznosti oddělte koncové kovové díly, které se vkládají do spony / A biztonsági pánt csatját úgy nyithatja ki, hogy benyomja a csat közepén található piros színű gombot. Ezt követően válassza szét a két pánt fém végét / Na rozopnutie pracky bezpečnostných popruhov musíte stlačiť červené tlačidlo v jej strede. Následne oddelíte kovové časti, ktoré v nej boli vsunuté / Aby rozpiąć zapięcie szelek bezpieczeństwa, należy nacisnąć czerwony przycisk znajdujący się na środku zapięcia. Następnie rozpiąć obydwie metalowe części, które były zamocowane w zapięciu / For at åbne sikkerhedsselens spænde trykkes der på den røde knap i midten af spændet. • Herefter adskilles de to metaldele, som var fastgjort til spændet / För att öppna spännets på säkerhetssele, tryck på den röda knappen i mitten av spännets. Separera därefter de två metalldelarna som var kopplade till spännets / Чтобы открыть замок ремня безопасности, нажмите красную кнопку, находящуюся в середине замка. Затем отделите две металлических части, которые закреплены в замке.

INSTALACIÓN DEL NAUTA FIX COMO GRUPO 2-3 (15-36 KG)

1

Ocultar arneses de grupo / Ocultar arneses de grup / Hide group harnesses / Cacher les harnais de groupe / Nascondere imbragatura gruppo / Ocultar os arneses de grupo / Zabezpieczenie szelek bezpieczeństwa w zależności od grupy / Sicherheitsgeschirre der Gruppe verbergen / Skryt popruhy skupiny / A korcsoport hevederjeinek elrejtése / Harnassen van de groep verbergen / Skryt' popruhy skupiny / Спрятать ремни группы

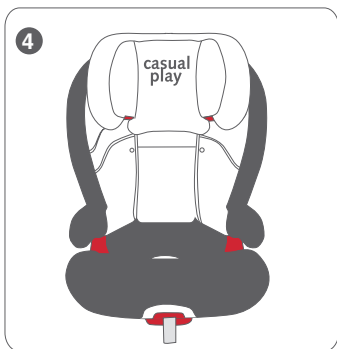
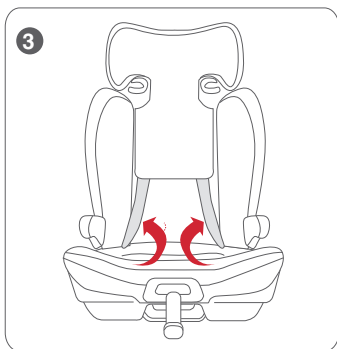
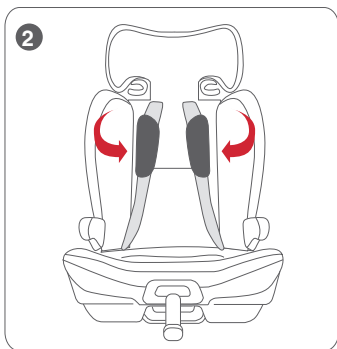
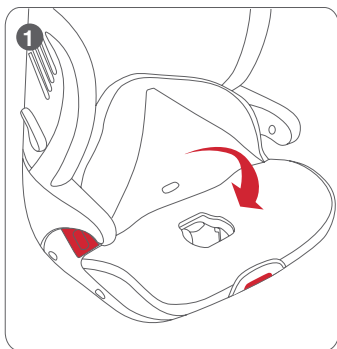

2

Ajuste del reposacabezas / Ajust del reposacaps / Adjusting the headrest / Ajustement de l'appui-tête / Regolazione del poggiatesta / Ajuste do apoio de cabeça / Verstellen der Kopfstütze / Nastavení opěrky hlavy / A fejtámasz beállítása / Nastavenie opierky hlavy / Regulacja zagłówka / Justering af nakkestøtten / Tilpassing av nakkestøtte / Justera huvudstödet / Регулировка подголовника.

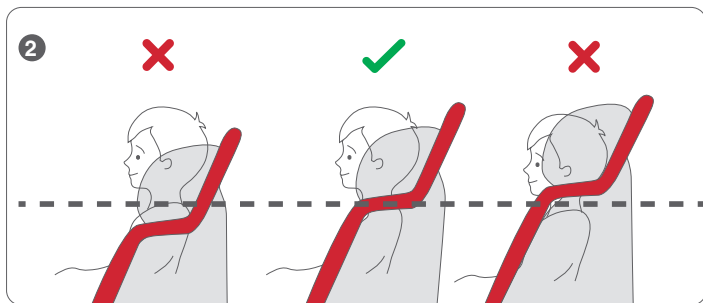
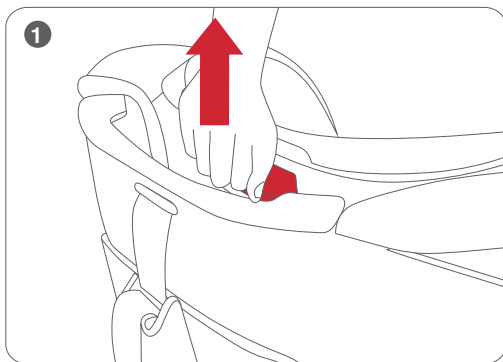

3

Regulación del reclinado del asiento / Regulació de la reclinació del seient / Seat recline adjustment / Réglage de l'inclinaison du siège / Regolazione dell'inclinazione della seduta / Ajuste da inclinação do assento / Regulacja odchylenia fotelika / Einstellung der Neigung des Sitzes / Nastavení sklonu sedadla / Az ülés dőlésének szabályozása / Kantelinstelling van het stoeltje / Nastavenie zaklonenia sedadla / Регуляція нахона сиденья

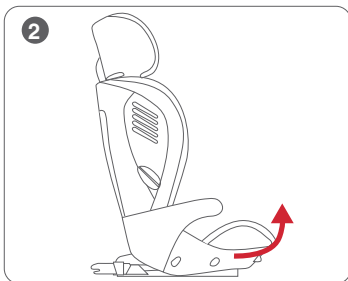
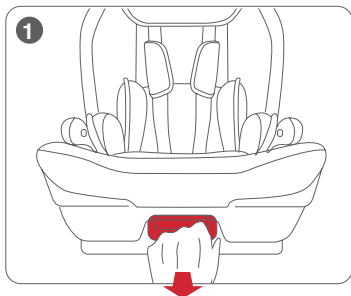
**4**

Instalación UNIVERSAL de la sillita con el cinturón de 3 puntos / Instalació UNIVERSAL de la cadireta amb el cinturó de 3 punts / UNIVERSAL installation of the seat with the 3-point belt / Installation UNIVERSELLE du siège avec la ceinture à 3 points / Montaggio UNIVERSALE del seggiolino con la cintura di sicurezza a tre punti / Instalação UNIVERSAL da cadeira por meio de cinto de 3 pontos / UNIVERSELLE Montage des Sitzes mit einem Dreipunkt-Sicherheitsgurt / Instalacja UNIVERSAL urządzenia przytrzymującego za pomocą 3-punktowego pasa bezpieczeństwa / Instalace sedátka typu UNIVERSAL prostřednictvím trojbodového bezpečnostního pásu / UNIVERZÁLIS gyermekülés telepítése 3 pontos automata biztonsági övvel / Installatie UNIVERSAL van het stoeltje met de driepuntsveiligheidsgordel / UNIVERZÁLNA inštalácia sedačky trojbodovým pásom / УНИВЕРСАЛЬНАЯ система установки автокресла с ремнем с тремя пунктами.

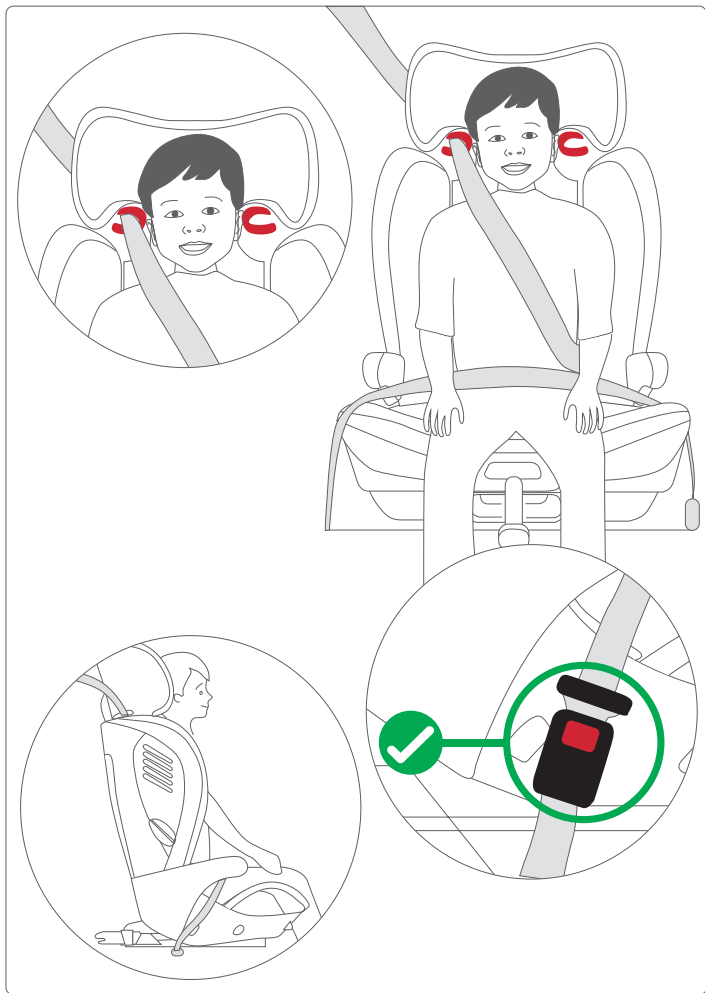

ATENCIÓN: Asegúrese que el cinturón no queda retorcido, ni con holgura, en ninguno de sus tramos / **ATENCIÓN:** Assegureu-vos que el cinturó no queda retorçat, ni amb folgança, en cap dels seus trams / **N.B.:** Make sure the belt is not twisted or loose in any of its sections / **ATTENZIONE:** S'assurere que la ceinture n'est pas vrillée, qu'elle n'a pas de jeu, à aucun endroit / **AVISO:** A almofada de segurança foi perfeitamente desenhada para encaixar no espaço existente entre a base do assento e o apoio de braços / **ANMERKUNG:** Achten Sie darauf, dass der Gurt nicht verdreht ist und dass er nirgends zu locker sitzt / **UWAGA:** Należy się upewnić, że pas bezpieczeństwa nie jest skręcony ani poluzowany na żadnym odcinku / **POZNÁMKA:** Ujistěte se, že pás není nikde překroucený ani povolný / **MEGJEGYZÉS:** Győződjön meg arról, hogy a biztonsági öv nem tekeredett-e meg valahol, illetve hogy megfelelően feszes-e / **OPMERKING:** Verzeker u ervan dat de gordel nergens verdraaid of te los zit. / **UPOZORNENIE:** Uistite sa, aby pás nezostal pretočený alebo voľný v žiadnom úseku / **ВНИМАНИЕ:** Убедитесь, что он прикреплен прямо и не болтается ни на одном из участков

5

Instalación SEMIUNIVERSAL de la sillita mediante anclajes ISOFIX y cinturón de 3 puntos / Instal·lació SEMIUNIVERSAL de la cadireta mitjançant ancoratges ISOFIX i cinturó de 3 punts SEMI-UNIVERSAL installation of the seat by ISOFIX anchoring and 3-point belt / Installation SEMI-UNIVERSELLE du siège avec les fixations ISOFIX et la ceinture à 3 points / Montaggio SEMIUNIVERSALE del seggiolino con ancoraggi ISOFIX e cintura di sicurezza a tre punti / Instalação SEMIUNIVERSAL da cadeira por meio de fixações ISOFIX e cintó de 3 pontos / SEMIUNIVERSELLE Montage des Sitzes mit den ISOFIX-Halterungen und einem Dreipunkt-Sicherheitsgurt / Instalacja SEMIUNIVERSAL urządzenia przytrzymującego za pomocą zaczepów ISOFIX i 3-punktowego pasa bezpieczeństwa / Instalace sedátka typu SEMIUNIVERSAL prostřednictvím ukotvení ISOFIX a trojbodového bezpečnostního pásu / ISOFIX rögzítő rendszerrel és 3 pontos automata biztonsági övvel felszerelt „SZEMI-UNIVERZÁLIS” gyermekülés telepítése / Installatie SEMIUNIVERSAL van het stoeltje door middel van ISOFIX-verankeringsystemen en de driepuntsveiligheidsgordel / POLOUNIVERZÁLNA inštalácia sedačky zakotveniami ISOFIX a trojbodovým pásom / ПОЛУУНИВЕРСАЛЬНАЯ система установки кресла с помощью механизмов крепления ISOFIX и ремнем с тремя пунктами

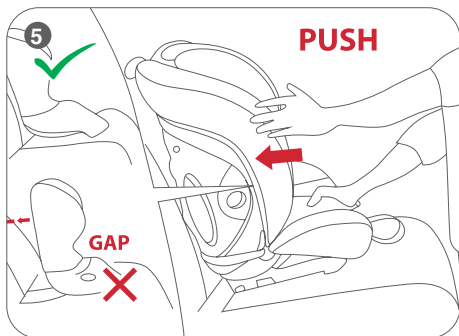
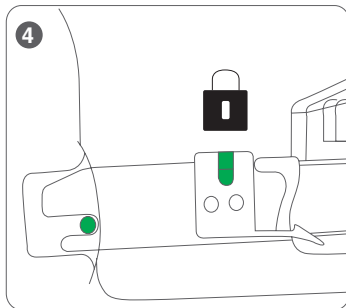
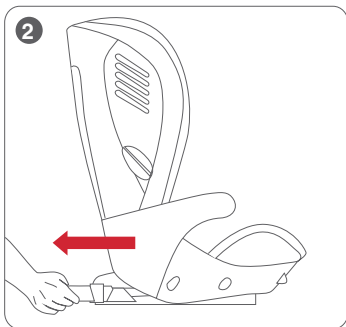
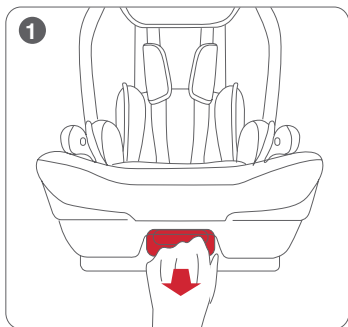

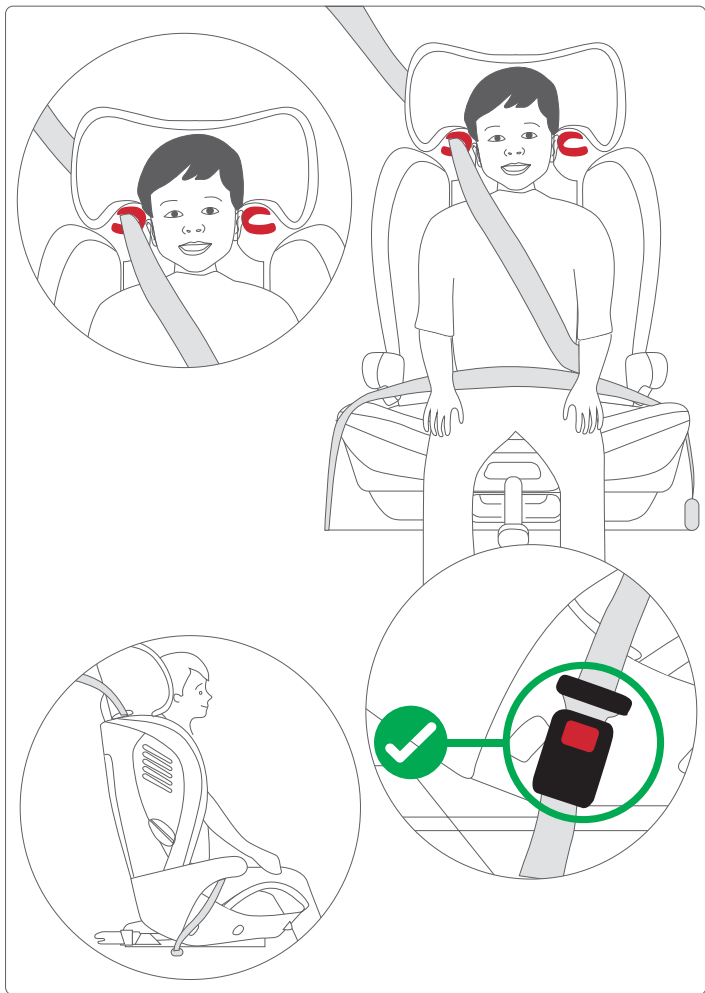

ATENCIÓN: Asegúrese que el cinturón no queda retorcido, ni con holgura, en ninguno de sus tramos / **ATENCIÓN:** Assegureu-vos que el cinturó no queda retorçat, ni amb folgança, en cap dels seus trams / **N.B.:** Make sure the belt is not twisted or loose in any of its sections / **ATTENZIONE:** S'assurer que la ceinture n'est pas vrillée, qu'elle n'a pas de jeu, à aucun endroit / **AVISO:** A almofada de segurança foi perfeitamente desenhada para encaixar no espaço existente entre a base do assento e o apoio de braços / **ANMERKUNG:** Achten Sie darauf, dass der Gurt nicht verdreht ist und dass er nirgends zu locker sitzt / **UWAGA:** Należy się upewnić, że pas bezpieczeństwa nie jest skręcony ani poluzowany na żadnym odcinku / **POZNÁMKA:** Ujistěte se, že pás není nikde překroucený ani povolený / **MEGJEGYZÉS:** Győződjön meg arról, hogy a biztonsági öv nem tekeredett-e meg valahol, illetve hogy megfelelően feszes-e / **OPMERKING:** Verzeker u ervan dat de gordel nergens verdraaid of te los zit. / **UPOZORNENIE:** Uistite sa, aby pás nezostal pretočený alebo voľný v žiadnom úseku / **ВНИМАНИЕ:** Убедитесь, что он прикреплен прямо и не болтается ни на одном из участков

EXTRACCIÓN DE LAS VESTIDURAS. Las vestiduras son extraíbles y lavables. Consulte la etiqueta textil con las instrucciones de lavado / **EXTRACCIÓ DE LES FUNDES.** Les fundes són extraïbles i rentables. Consulteu l'etiqueta tèxtil amb les instruccions de rentat / **RETRAIT DES HOUSSES.** Les housses peuvent s'enlever et être lavées. Consultez l'étiquette textile avec les instructions de lavage / **RIMOZIONE DEI RIVESTIMENTI.** I rivestimenti sono rimovibili e lavabili. Vedere etichetta in tessuto con istruzioni di lavaggio / **REMOÇÃO DAS CAPAS.** As capas são removíveis e laváveis. Consulte a etiqueta têxtil com as instruções de lavagem / **ZDEJMOWANIE OBICIA.** Obicie jest zdejmowane i nadaje się do prania. Należy prac przestrzegając zaleceń podanych na metce / **ÁBNEHMEN DER POLSTER.** Die Polster kann man abnehmen und waschen. Die Waschanleitungen finden Sie auf dem Etikett / **SEJMUTÍ POTAHŮ.** Potahy je možno sejmout a vyprat. Přečtěte si látkový štítek s návodem na praní / **AZ ÜLÉSHUZAT ELTÁVOLÍTÁSA.** Az üléshuzat eltávolítható és mosható. Az üléshuzat mosásával kapcsolatos utasításokat lásd a textil címkén / **VERWIJDERING VAN DE BEKLEDING.** De bekleding kan verwijderd en gewassen worden. Raadpleeg het stoffen label met de onderhoudsinstructies / **VYVLEČENIE POŤAHOV.** Poťahy sú odnímateľné a umývateľné. Konzultujte štítok s inštrukciami prania látky / **СНЯТИЕ ЧЕХЛОВ.** Чехлы легко снимаются и стираются. Ознакомьтесь с инструкциями стирки на этикетке.

AVISO

Este sistema de retención de niños solo es apropiado si los vehículos homologados están provistos de cinturones de seguridad de 3 puntos estáticos con o sin retractor, homologados según el Reglamento n° 16 de la UN/ECE u otra norma equivalente.

1. Este sistema de retención de niños de categoría "SEMIUNIVERSAL" y es apropiado para ser instalado en los vehículos y posiciones de asiento indicadas en la lista de vehículos del interior de este embalaje.
2. Otros vehículos y posiciones de asiento pueden ser también apropiadas para aceptar este sistema de retención.
3. En caso de duda consulte o el fabricante o el vendedor.

1-Este es un sistema de retención de niños de categoría "UNIVERSAL". Ha sido homologado con arreglo al Reglamento n°44, serie 04 de enmiendas, para su utilización general en vehículos y su instalación en la mayoría de asientos de automóvil, aunque no en todos.

2-Puede llevarse a cabo una correcta instalación si el fabricante del vehículo ha certificado en el manual del vehículo que este es capaz de aceptar un sistema de retención de niños de categoría "UNIVERSAL" para ese grupo de edad.

3-Este sistema de retención se ha clasificado en la categoría "UNIVERSAL" en condiciones más rigurosas que las aplicadas a modelos anteriores que no muestran este aviso.

4-En caso de duda, consulte al fabricante o a su vendedor.

ESTE MANUAL DE INSTRUCCIONES DEBERÁ CONSERVARSE CON EL NAUTA FIX DURANTE SU PERIODO DE UTILIZACIÓN. LEA ATENTAMENTE ESTAS INSTRUCCIONES ANTES DE USAR EL ARTÍCULO Y CONSÉRVELAS

PARA CUALQUIER CONSULTA FUTURA. LA SEGURIDAD DEL NIÑO PUEDE VERSE AFECTADA SI NO SE SIGUEN ESTAS INSTRUCCIONES.

ADVERTENCIAS Y NOTAS DE SEGURIDAD

- NAUTA FIX es un sistema de retención infantil perteneciente al Grupo 1 (9-18 Kg), Grupo 2 (15-25 Kg) y Grupo 3 (22-36 Kg)
- La posición más segura para el sistema de retención de seguridad es el asiento trasero de su vehículo.
- El equipo original no debe ser modificado.
- Después de un accidente el sistema de retención deberá ser revisado o cambiado.

- Asegúrese que el asiento abatible o las puertas del vehículo no puedan causar daños en algún elemento de la silla.
- El interior del vehículo alcanza bajo la luz del sol temperaturas muy elevadas. Se recomienda cubrir el sistema de retención, cuando éste no se utilice, para evitar posibles quemaduras del niño.
- Los cinturones no deben quedar nunca retorcidos.
- Use siempre el sistema de retención, aunque sea un trayecto corto, y nunca deje al niño desatendido en el interior del vehículo.
- Saque el sistema de retención del vehículo siempre que no vaya a ser utilizado y manténgalo alejado del alcance de los niños.
- Se recomienda que cualquier equipaje u objetos que puedan causar heridas en caso de colisión estén bien asegurados o sujetos.
- En caso de emergencia es importante que el niño pueda desatarse rápidamente, por esto la hebilla del cinturón de seguridad no debe estar nunca tapada. Es aconsejable enseñarle al niño que nunca debe jugar con la hebilla.
- Garantizamos la seguridad del producto cuando este sea utilizado por el primer comprador, no utilice sistema de retención o dispositivos de seguridad usados.
- Los demás pasajeros del vehículo deben también ir sujetos con el cinturón de seguridad, ya que en caso de accidente pueden salir despedidos y causar daños al bebé.
- No utilice el sistema de retención sin vestidura o con otra diferente al equipo original.
- Revise regularmente la hebilla, arnés y demás elementos que puedan haber sufrido algún desajuste o deterioro debido al uso.
- La vestidura debe lavarse a mano, utilizando un jabón suave y agua templada; o máquina a una temperatura máxima de 30°C y sin centrifugar. No usar limpiadores químicos (en seco).
- Asegúrese que la tapicería del asiento del vehículo no dificulte el tensado del cinturón de seguridad.

AVÍS

Aquest sistema de retenció de nens solament és apropiat si els vehicles homologats estan proveïts de cinturons de seguretat de tres punts amb o sense retractor, homologats pel reglament n° 16 de la un/ece o altra norma equivalent.

1-Aquest sistema de retenció per a nens és de categoria "SEMI-UNIVERSAL" i és apropiat per ser instal·lat en els vehicles i en les posicions de seient indicades en la llista de vehicles de l'interior d'aquest embalatge.
2-Altres vehicles i posicions de seient poden ser també apropiades per acceptar aquest sistema de retenció.

3-En cas de dubte, consulteu-ho amb el fabricant o el venedor.

1-Aquest és un sistema de retenció per a nens de categoria "UNIVERSAL". Ha estat homologat d'acord amb el Reglament núm. 44, sèrie 04 d'esmenes, per a la seva utilització general en vehicles i la seva instal·lació en la majoria de seients d'automòbil, encara que no en tots.

2-Se'n pot dur a terme una correcta instal·lació si el fabricant del vehicle ha certificat en el manual del vehicle que aquest és capaç d'acceptar un sistema de retenció per a nens de categoria "UNIVERSAL" per a aquest grup d'edat.

3-Aquest sistema de retenció s'ha classificat en la categoria "UNIVERSAL" en condicions més rigoroses que les aplicades a models anteriors que no mostren aquest avís.

4-En cas de dubte, consulteu-ho amb el fabricant o el venedor.

AQUEST MANUAL D'INSTRUCCIONS S'HAURÀ DE CONSERVAR DINS DEL NAUTA FIX DURANT EL SEU PERÍODE D'UTILITZACIÓ. IMPORTANT! CONSERVEU-LES PER A FUTURES REFERÈNCIES.

LLEGIU ATENTAMENT AQUESTES INSTRUCCIONS ABANS DE FER SERVIR L'ARTICLE I CONSERVEU-LES PER A QUASELVOL CONSULTA FUTURA. LA SEGURETAT DEL NEN SE'N POT VEURE AFECTADA SI NO SE SEGUEIXEN AQUESTES INSTRUCCIONS.

ADVERTÈNCIES I NOTES DE SEGURETAT

- NAUTA FIX és un sistema de retenció infantil pertanyent al Grup 2 (15-25 Kg) Grup 3 (22-36 Kg)
- La posició més segura per al sistema de retenció de seguretat és el seient del darrere del seu vehicle.
- L'equip original no ha de ser modificat.
- Després d'un accident, el sistema de retenció haurà de ser revisat o canviat.
- Assegureu-vos que el seient abatible o les portes del vehicle no puguin causar danys en algun element de la cadira.

- L'interior del vehicle assoleix sota la llum del sol temperatures molt elevades. Es recomana cobrir el sistema de retenció, quan no s'utilitzi, per evitar possibles cremades del nen.
- Els cinturons no han de quedar mai recargolats.
- Useu sempre el sistema de retenció, encara que sigui un trajecte curt, i no deixeu mai el nen desatès a l'interior del vehicle.
- Traieu el sistema de retenció del vehicle sempre que no hagi de ser utilitzat i manteniu-lo allunyat de l'abast dels nens.
- Es recomana que qualsevol equipatge o els objectes que puguin causar ferides en cas de col·lisió estiguin ben assegurats o subjectes.
- En cas d'emergència, és important que el nen es pugui desfer ràpidament; per això, la sivella del cinturó de seguretat no ha d'estar mai tapada. De tota manera, és aconsellable ensenyar al nen que no ha de jugar mai amb la sivella.
- Garantim la seguretat del producte quan sigui utilitzat pel primer comprador, de forma que no utilitzeu sistema de retenció o dispositius de seguretat usats.
- La resta de passatgers del vehicle també han d'anar subjectes amb el cinturó de seguretat, ja que en cas d'accident poden sortir disparats i causar danys al nadó.
- No feu servir el sistema de retenció sense vestidura ni amb una altra de diferent a l'equip original.
- Reviseu regularment la sivella, l'arnès i la resta d'elements que puguin haver patit algun desajust o deteriorament degut a l'ús.
- La vestidura s'ha de rentar a mà, fent servir un sabó suau i aigua tèbia; o a màquina a una temperatura màxima de 30°C i sense centrifugar. No feu servir netejadors químics (en sec).
- Assegureu-vos que la tapisseria del seient del vehicle no dificulta el tensament del cinturó de seguretat.

WARNING

This Child Restraint is only suitable if the approved vehicles are fitted with 3 point with or without retractor safety-belts, approved to UN/ECE Regulation No. 16 or other equivalent standards.

1-This Child Restraint is classified for "SEMI-UNIVERSAL" use and is suitable for fixing into the seat positions of the cars specified in the list included in this box.

2-Seat positions in other cars may also be suitable to accept this child restraint.

3-If in doubt, consult either the child restraint manufacturer or the retailer.

1-This is a "UNIVERSAL" child restraint. It is approved to Regulation No 44, 04 series of amendments, for general use in vehicles and it will fit most, but not all, car seats.

2-A correct fit is likely if the vehicle manufacturer has declared in the vehicle handbook that the vehicle is capable of accepting a "UNIVERSAL" child restraint for this age group.

3-This child restraint has been classified as "UNIVERSAL" under more stringent conditions than those which applied to earlier designs which do not carry this notice.

4-If in doubt, consult either the child restraint manufacturer or the retailer.

THIS INSTRUCTION MANUAL SHOULD BE STORED IN THE NAUTA FIX WHILE IT IS IN USE. IMPORTANT! KEEP FOR FUTURE REFERENCE.

READ THESE INSTRUCTIONS CAREFULLY BEFORE USING THE ARTICLE AND KEEP THEM FOR FUTURE REFERENCE. THE CHILD'S SAFETY MAY BE AT RISK IF THESE INSTRUCTIONS ARE NOT FOLLOWED.

WARNINGS AND SAFETY NOTES

- NAUTA FIX is a child restraint system belonging to Group 1 (9-18 Kg), Group 2 (15-25 Kg) Group 3 (22-36 Kg).
- Never install the restraint system on seats fitted with a frontal AIRBAG without disconnecting it first.
- This restraint system should always be installed facing backwards. It should be secured using the three-point seat belt of the vehicle, approved under UN/ECE-16 regulations or equivalent standards.
- The safest position for the safety restraint system is on the back seat of the vehicle.
- The original equipment must not be modified.
- After an accident the restraint system should be inspected or replaced.
- Protect all parts of the safety seat from possible damage caused by the fold down seat or doors of the vehicle.

- In sunlight the vehicle interior can reach very high temperatures. It is advisable to cover the restraint system when it is not in use, to prevent the child from possibly getting burnt.
 - The straps should never be twisted.
 - Always use the restraint system, even on short journeys and never leave the child unattended inside the vehicle.
 - Take the restraint system out of the vehicle whenever it is not going to be used and keep it out of the reach of children.
 - Any luggage or other objects that may cause injury in the event of a collision should be secured.
 - In the event of an emergency it is important that the child can be unfastened quickly, for this reason the buckle must never be covered up. It is advisable to teach the child he must never play with the buckle.
 - We guarantee the safety of the product when it is used by the original buyer, do not use second hand safety products or restraint systems.
-
- It is important that the other passengers in the vehicle also wear their seat belts, because in the event of an accident they could get flung about and injure the baby.
 - Do not use the restraint system without the upholstery or with upholstery that is different from the original one.
 - Regularly check the buckle, harness and other parts that may become loose or suffer from wear and tear with use.
 - The upholstery should be hand washed, using a mild soap and warm water; or it can be machine washed at a maximum temperature of 30°C and without spin drying. Do not use chemical cleaners (dry cleaning).
 - Make sure that the upholstery on the vehicle seat does not make it difficult to tighten the seat belt.
 - Remember that you are responsible for the child's safety.

AVÍS

Ce dispositif de retenue est convient uniquement si les véhicules homologués sont pourvus de ceinture de sécurité à 3 points statiques avec ou sans rétracteur, homologués selon le Règlement N°16 UN/ECE ou une autre norme équivalente.

1-Ce dispositif de retenue pour enfant de catégorie «SEMI-UNIVERSEL» est recommandé pour une installation dans les véhicules et sur les sièges mentionnés dans la liste des véhicules se trouvant à l'intérieur de cet emballage.

2-D'autres véhicules et places assises peuvent convenir pour installer ce dispositif de retenue.

3-En cas de doute, consultez le fabricant ou votre vendeur.

1.Ce dispositif de retenue est un dispositif pour enfants de la catégorie «UNIVERSEL». Il a été homologué conformément au règlement N°44, série 04 amendement, pour une utilisation dans les véhicules et pour son installation sur la plupart des sièges automobiles, mais pas tous.

2.Une installation correcte est possible si le fabricant du véhicule a bien spécifié dans le manuel du véhicule que l'on pouvait installer un dispositif de retenue pour enfants de catégorie « UNIVERSEL » pour cette tranche d'âge.

3.Ce dispositif de retenue a été classé dans la catégorie «UNIVERSEL» sous des conditions plus strictes que celles des modèles antérieurs qui ne mentionnent pas cet avis.

4.En cas de doute, consultez le fabricant ou votre vendeur.

CE MANUEL D'INSTRUCTIONS DEVRA ÊTRE CONSERVÉ DANS LE NAUTA FIX DURANT TOUTE SA PÉRIODE D'UTILISATION. IMPORTANT ! À CONSERVER POUR DE FUTURS BESOINS DE RÉFÉRENCE

LISEZ ATTENTIVEMENT CES INSTRUCTIONS AVANT D'UTILISER L'ARTICLE ET CONSERVEZ-LES POUR UNE QUELCONQUE FUTURE CONSULTATION. LA SÉCURITÉ DE L'ENFANT PEUT ÊTRE REMISE EN CAUSE SI ON NE SUIT PAS CES INSTRUCTIONS.

AVERTISSEMENTS ET NOTES DE SÉCURITÉ

- NAUTA FIX est un système de retenue pour enfant appartenant au Groupe 1 (9-18 Kg), Groupe 2 (15-25 Kg) Groupe 3 (22-36 Kg)
- La position la plus sûre pour le système de retenue est le siège arrière de votre véhicule.
- L'équipement original ne doit pas être modifié.
- Après un accident le système de retenue devra être contrôlé ou changé.

- Vérifiez que le siège rabattable ou les portes du véhicule ne peuvent pas causer des dommages à certains éléments du siège.
- L'intérieur du véhicule atteint sous les rayons du soleil des températures très élevées. On conseille de recouvrir le système de retenue, lorsqu'on ne l'utilise pas, pour éviter des brûlures à l'enfant.
- Les ceintures ne doivent jamais rester entortillées.
- Utilisez toujours le système de retenue du véhicule, même pour un court trajet, et ne laissez jamais l'enfant sans surveillance à l'intérieur du véhicule.
- Sortez le système de retenue du véhicule lorsque vous ne l'utilisez pas et maintenez-le éloigné des enfants.
- On recommande de bien attacher ou fixer tous les bagages ou les objets pouvant causer des blessures en cas de collision.
- En cas d'urgence il est très important que l'enfant puisse se détacher rapidement, c'est pourquoi la boucle de la ceinture de sécurité ne doit jamais être dissimulée. On doit apprendre à l'enfant qu'il ne doit jamais jouer avec la boucle.
- Nous garantissons la fiabilité du produit quand celui-ci est utilisé par le premier acheteur, n'utilisez pas de système de retenue ou de dispositifs de sécurité de seconde main.
- Les autres passagers du véhicule doivent eux aussi être attachés avec la ceinture de sécurité, car en cas d'accident ils peuvent être projetés et blesser l'enfant.
- N'utilisez pas le système de retenue sans housse ou avec une autre différente de l'équipement originale.
- Révissez régulièrement la boucle, le harnais et les autres éléments pouvant souffrir d'un quelconque dérèglement ou détérioration dus à l'usage.
- La housse doit être lavée à la main, en utilisant un savon neutre et de l'eau tiède, ou en machine à une température maximale de 30° et sans essorage. Ne pas utiliser de nettoyants chimiques (à sec).
- Vérifiez que la housse du siège du véhicule ne rend pas difficile la tension de la ceinture de sécurité.
- Rappelez-vous que vous êtes responsable de la sécurité de l'enfant

AVVISO

Questo sistema de ritenuta e appropriato solo se le vetture omologate sono provviste di cinture di sicurezza, a 3 punti statici con o senza arrotolatore, omologazione conforme al Regolamento n°16 di UN/ECE o altra norma equivalente.

1-Questo sistema di ritenuta per bambini di categoria "SEMI-UNIVERSAL" può essere installato nelle vetture e nelle posizioni del sedile indicate nella lista contenuta all'interno di questo imballaggio.

2-Inoltre, possono essere idonee per questo sistema di ritenuta altre vetture ed altre posizioni del sedile.

3-In caso di dubbi rivolgersi al fabbricante o al rivenditore.

1-Questo è un sistema di ritenuta per bambini di categoria "UNIVERSAL". È stato omologato conforme al Regolamento N°44, emendamenti serie 04, per uso generale nelle vetture ed è adatto alla maggior parte, ma non a tutti, i sedili dell'automobile.

2-Potrà essere installato correttamente se il fabbricante del veicolo specifica nel manuale che il veicolo è predisposto per l'installazione di un sistema di ritenuta per bambini di categoria "UNIVERSAL" per il gruppo di età in questione.

3-Questo sistema di ritenuta è stato classificato nella categoria "UNIVERSAL" conforme a condizioni più severe di quelle applicate a modelli precedenti che non riportano questa avvertenza.

4-In caso di dubbio rivolgersi al fabbricante o al rivenditore.

IL PRESENTE MANUALE DI ISTRUZIONI VA CONSERVATO ALL'INTERNO DEL NAUTA FIX DURANTE IL SUO PERIODO DI UTILIZZO.

IMPORTANTE! CONSERVARE PER CONSULTAZIONI FUTURE.

LEGGERE ATTENTAMENTE LE PRESENTI ISTRUZIONI PRIMA DI USARE IL PRODOTTO. LA SICUREZZA DEL BAMBINO POTREBBE VENIRE COMPROMESSA IN CASO DI MANCATA OSSERVANZA DI QUESTE ISTRUZIONI.

AVVERTENZE E NOTE DI SICUREZZA

- NAUTA FIX è un sistema di trattenuta per bambini appartenente al Gruppo 1 (9-18 Kg), Gruppo 2 (15-25 Kg) Gruppo 3 (22-36 Kg)
- Il luogo più sicuro per installare il seggiolino è il sedile posteriore del veicolo.
- Le dotazioni originali non devono essere modificate.
- In caso di incidente il seggiolino dovrà essere sottoposto a revisione o sostituito.
- Proteggere tutte le parti del seggiolino dai danni che potrebbero venire

causati dal sedile reclinabile o dalla portiera del veicolo.

- L'interno del veicolo raggiunge temperature molto elevate quando è esposto alla luce del sole. Si raccomanda di coprire il seggiolino quando non viene utilizzato, per evitare possibili scottature al bambino.
- Le cinghie di trattenuta non devono mai rimanere attorcigliate.
- Usare sempre il seggiolino, anche in occasione di tragitti brevi, e non lasciare mai il bambino all'interno del veicolo privo di vigilanza.
- Togliere il sistema di trattenuta dal veicolo quando non viene utilizzato e tenerlo lontano dalla portata dei bambini.
- Si raccomanda di fare in modo che i bagagli o altri oggetti che possano causare ferite in caso di incidente siano riposti al sicuro e ben fissati.
- In caso di emergenza è importante che il bambino possa essere slegato rapidamente; per questo la fibbia della cintura di sicurezza non deve mai essere coperta. Si consiglia di insegnare al bambino a non giocare con la fibbia.
- Garantiamo la sicurezza del prodotto solo quando viene utilizzato dal primo acquirente. Non usare seggiolini o sistemi di sicurezza di seconda mano.
- Anche gli altri passeggeri del veicolo devono viaggiare con le cinture di sicurezza allacciate, perché in caso di incidente potrebbero essere sbalzati e causare danni al bambino.
- Non utilizzare il seggiolino senza il suo rivestimento o con un altro diverso dalla dotazione originale.
- Controllare regolarmente la fibbia, le cinture di sicurezza e gli altri elementi che potrebbero aver subito qualche danno o deterioramento dovuti all'uso.
- Il rivestimento va lavato a mano con un sapone delicato e acqua tiepida, oppure il lavatrice a una temperatura massima di 30° C e senza centrifuga. Non utilizzare saponi chimici (a secco).
- Assicurarsi che la tappezzeria del sedile dell'auto non impedisca il corretto posizionamento delle cinture di sicurezza.
- Ricordi che è Lei il responsabile della sicurezza del bambino.

ANÚNCIO

Apenas é apropriado se os veículos homologados têm cintos de segurança, de 3 pontos estáticos com ou sem retractor, homologados segundo o Regulamento n.º 16 de UN/ECE ou outra norma equivalente.

1-Este sistema de retenção de crianças de categoria “SEMI-UNIVERSAL” é apropriado para ser instalado nos veículos e posições de assento indicadas na lista de veículos do interior desta embalagem.

2-Outros veículos e posições de assento podem ser também apropriados para aceitar este sistema de retenção.

3-Em caso de dúvida consulte o fabricante ou o vendedor.

1-Este é um sistema retenção de crianças de categoria “UNIVERSAL”. Foi homologado conforme o Regulamento n.º 44, série 04 de emendas, para a sua utilização geral em veículos e a sua instalação na maioria de assentos de automóvel, mas nem todos.

2-Pode levar-se a cabo uma correcta instalação se o fabricante do veículo certificou no manual do veículo que este é capaz de aceitar um sistema de retenção de crianças de categoria “UNIVERSAL” para este grupo de idade.

3-Este sistema de retenção foi classificado na categoria “UNIVERSAL” em condições mais rigorosas do que as aplicadas a modelos anteriores que não mostram este aviso.

4-Em caso de dúvida consulte o fabricante ou o vendedor.

ESTE MANUAL DE INSTRUÇÕES DEVE SER CONSERVADO COM O NAUTA FIX DURANTE O SEU PERÍODO DE UTILIZAÇÃO. IMPORTANTE! CONSERVAR PARA FUTURAS CONSULTAS.

LEIA ATENTAMENTE ESTAS INSTRUÇÕES ANTES DE USAR O ARTIGO E GUARDE-AS PARA QUALQUER CONSULTA FUTURA. A SEGURANÇA DA CRIANÇA PODE SER AFECTADA SE NÃO FOREM CUMPRIDAS ESTAS INSTRUÇÕES.

ADVERTÊNCIAS E NOTAS DE SEGURANÇA

- NAUTA FIX é um sistema de retenção infantil pertencente ao Grupo 1 (9-18 Kg), Grupo 2 (15-25 Kg) Grupo 3 (22-36 Kg)
- Este sistema de retenção deve ser instalado sempre no sentido contrário ao da marcha. Deve fixar-se através do uso de um cinto de segurança de três pontos do próprio automóvel, aprovado segundo os regulamentos UN/ECE-16 ou normas equivalentes.
- A posição mais segura para o sistema de retenção de segurança é o assento traseiro do seu veículo.
- O equipamento original não deve ser modificado.
- Depois de um acidente o sistema de retenção deverá ser revisto ou substituído.

- Assegure-se que o assento rebatível ou as portas do veículo não causam danos em algum dos elementos da cadeira.
- O interior do veículo atinge, debaixo da luz do sol, temperaturas muito elevadas. Recomendamos cobrir o sistema de retenção, quando este não seja usado, para evitar possíveis queimaduras da criança.
- Os cintos não devem ficar nunca retorcidos.
- Utilize sempre o sistema de retenção infantil, mesmo em trajectos curtos e nunca deixe a criança sozinha no interior do veículo.
- Retire o sistema de retenção do veículo sempre que não o utilize e mantenha-o afastado do alcance das crianças.
- Recomendamos que qualquer equipamento ou objectos que possam provocar ferimentos em caso de colisão estejam bem seguros ou fixos.
- Em caso de emergência é importante que a criança possa desprender-se rapidamente, sendo por isso que o cinto de segurança não deve nunca estar tapado. É aconselhável ensinar à criança que não deve nunca brincar com a fivela.
- Garantimos a segurança do produto quando este seja utilizado pelo primeiro comprador, não utilize o sistema de retenção ou dispositivos de segurança usados.
- Os restantes passageiros do veículo também devem viajar seguros com o cinto de segurança, pois em caso de acidente podem ser atirados e ferir o bebé.
- Não use o sistema de retenção sem cobertura ou com outra diferente do equipamento original.
- Verifique regularmente a fivela, arnês e demais elementos que possam ter sofrido algum desajuste ou deterioração devido ao uso.
- A cobertura deve ser lavada à mão, usando um sabão suave e água morna; ou à máquina à temperatura máxima de 30°C e sem centrifugar. Não usar produtos de limpeza químicos (a seco).
- Assegure-se que o revestimento do assento do veículo não dificulta a tensão do cinto de segurança.
- Recorde que é responsável pela segurança da criança.

HINWEIS

Es ist nur geeignet, wenn die zugelassenen Fahrzeuge mit 3-Punkt-Sicherheitsgurten mit oder ohne Gurtaufroller, die nach der UN-ECE-Regelung Nr. 16 oder einer anderen gleichwertigen Norm zugelassen sind, ausgestattet sind.

1-Dieses Kinderrückhaltesystem der Kategorie „SEMIUNIVERSAL“ ist geeignet, um in Fahrzeuge und Sitzpositionen, die auf der Fahrzeugliste im Inneren dieser Verpackung angegeben sind, eingebaut zu werden.

2-Auch andere Fahrzeuge und Sitzpositionen können zur Aufnahme dieses Rückhaltesystems geeignet sein.

3-Wenden Sie sich bei Fragen an den Hersteller oder Ihren Händler.

1-Dies ist ein Kinderrückhaltesystem der Kategorie „UNIVERSAL“ Es wurde nach der ECE-Regelung Nr. 44, Änderungsreihe 04, für seinen allgemeinen Gebrauch in Fahrzeugen und seinen Einbau in die meisten, jedoch nicht alle Fahrzeugsitze zugelassen.

2-Ein richtiger Einbau kann durchgeführt werden, wenn der Fahrzeughersteller im Fahrzeughandbuch bescheinigt hat, dass dieses ein Kinderrückhaltesystem der Kategorie „UNIVERSAL“ für diese Altersgruppe aufnehmen kann.

3-Dieses Rückhaltesystem wurde nach strengeren Bedingungen in die Kategorie „UNIVERSAL“ eingestuft als frühere Modelle, die nicht mit diesem Hinweis versehen sind.

4-Wenden Sie sich bei Fragen an den Hersteller oder Ihren Händler.

DIESE BEDIENUNGSANLEITUNG MUSS IM NAUTA FIX WÄHREND SEINER NUTZUNGSDAUER AUFBEWAHRT WERDEN. WICHTIG! FÜR ZUKÜNFTIGE NACHFRAGEN AUFBEWAHREN.

LESEN SIE DIESE ANWEISUNGEN AUFMERKSAM DURCH, BEVOR SIE DEN ARTIKEL VERWENDEN UND BEWAHREN SIE SIE FÜR ALLE ZUKÜNFTIGEN NACHFRAGEN AUF. DIE SICHERHEIT DES KINDES KANN GEFÄHRDET WERDEN, WENN DIESE ANWEISUNGEN NICHT BEFOLGT WERDEN.

SICHERHEITSHINWEISE UND -ANMERKUNGEN

- Der NAUTA FIX ist ein Kinderrückhaltesystem, das zur Gruppe 1 (9-18 Kg), Gruppe 2 (15-25 Kg) Gruppe 3 (22-36 Kg)
- Die sicherste Position für das Rückhaltesystem ist der Rücksitz Ihres Fahrzeuges.
- Die Originalausstattung darf nicht verändert werden.
- Nach einem Unfall muss das Rückhaltesystem überprüft oder ausgetauscht werden.
- Vergewissern Sie sich, dass der klappbare Fahrzeugsitz oder die Fahrzeugtüren keinen Teil des Sitzes beschädigen können.

- Das Fahrzeuginnere erreicht unter Sonneneinstrahlung sehr hohe Temperaturen. Es wird empfohlen, das Rückhaltesystem abzudecken, wenn es nicht benutzt wird, um mögliche Verbrennungen des Kindes zu vermeiden.
- Die Gurte dürfen nie verdreht sein.
- Verwenden Sie immer das Rückhaltesystem, auch auf kurzen Strecken und lassen Sie das Kind im Fahrzeuginneren nie unbeaufsichtigt.
- Nehmen Sie das Rückhaltesystem immer aus dem Fahrzeug heraus, wenn er nicht benutzt wird und bewahren Sie es außerhalb der Reichweite von Kindern auf.
- Es wird empfohlen, dass jedes Gepäckstück oder Gegenstände, die bei einem Zusammenstoß Verletzungen verursachen können, gut gesichert oder befestigt werden.
- Bei einem Notfall ist es wichtig, dass das Kind sich schnell losmachen kann, weshalb das Sicherheitsgurtschloss nie zugedeckt sein darf. Es wird empfohlen, dem Kind beizubringen, nie mit dem Gurtschloss zu spielen.
- Wir garantieren die Sicherheit des Produktes, wenn es vom ersten Käufer benutzt wird. Verwenden Sie keine gebrauchten Rückhaltesysteme oder Sicherheitsvorrichtungen.
- Auch die übrigen Fahrzeuginsassen müssen mit dem Sicherheitsgurt angeschnallt sein, weil sie bei einem Unfall herausgeschleudert werden können und das Baby verletzen können.
- Verwenden Sie das Rückhaltesystem nicht ohne Bezug oder mit einem anderen, von der Originalausstattung abweichenden.
- Überprüfen Sie regelmäßig das Gurtschloss, den Hosenträgergurt und die anderen Teile, die aufgrund des Gebrauchs eine Fehleinstellung oder Verschleiß erlitten haben können.
- Der Bezug muss mit der Hand unter Verwendung von milder Seife und lauwarmem Wasser gewaschen werden oder mit der Waschmaschine mit höchstens 30°C und ohne zu schleudern. Verwenden Sie keine chemischen Reinigungsmittel (chemische Reinigung).
- Vergewissern Sie sich, dass der Fahrzeugsitzbezug nicht die Spannung des Sicherheitsgurtes behindert.
- Denken Sie daran, dass Sie für die Sicherheit des Kindes verantwortlich sind.

UPOZORNĚNÍ

Je vhodný pouze v případě homologovaných vozidel vybavených třibodovými bezpečnostními pásy se 3 statickými body, s navíječem nebo bez něj, homologovaných dle Nařízení č. 16 UN/ECE či jiného ekvivalentního předpisu.

1-Tento bezpečnostní systém pro děti v kategorii "SEMI-UNIVERSAL" je vhodný k instalaci do vozidel na místa uvedená na seznamu vozidel, který je uvnitř tohoto balení.

2-I jiná vozidla či místa mohou být taktéž vyhovující pro instalaci tohoto bezpečnostního systému.

3-V případě nejasností kontaktujte výrobce nebo prodejce.

1-Toto je bezpečnostní systém pro děti v kategorii "UNIVERSAL". Je homologovaný v souladu s nařízením č. 44, série úprav 04, pro všeobecné použití ve vozidlech a instalaci na většinu automobilových sedadel, avšak ne na všechny.

2-Předpokladem pro správnou instalaci výrobku do vozidla je skutečnost, že výrobce ve své příručce uvádí, že je vozidlo přizpůsobeno k připojení bezpečnostního systému pro děti v kategorii "UNIVERSAL" pro tuto věkovou skupinu.

3-Tento bezpečnostní systém je klasifikován v kategorii "UNIVERSAL" za podstatně přísnějších podmínek, než u dřívějších modelů, u kterých toto upozornění není uvedeno.

4-V případě nejasností kontaktujte výrobce nebo prodejce.

**UCHOVEJTE TENTO NÁVOD K POUŽITÍ PŘÍMO U VÝROBKU NAUTA
FIX PO CELOU DOBU POUŽÍVÁNÍ
POZOR! UCHOVEJTE PRO BUDOUCÍ POTŘEBU**

**PŘED POUŽITÍM VÝROBKU SI POZORNĚ PŘEČTĚTE TENTO NÁVOD
A UCHOVEJTE JEJ PRO JAKOUKOLI POTŘEBU V BUDOUCNU.
NEBUDETE-LI POSTUPOVAT DLE TOHOTO NÁVODU, OHROŽUJETE
BEZPEČNOST SVÉHO DÍTĚTE.**

BEZPEČNOSTNÍ UPOZORNĚNÍ A POZNÁMKY

- NAUTA FIX je dětská autosedačka určená pro Skupinu 1, (9-18 Kg) Skupinu 2 (15-25 Kg) Skupinu 3 (22-36 Kg)
- Nejbezpečnější poloha pro tuto autosedačku je na zadním sedadle automobilu.
- Původní zařízení nelze upravovat.
- V případě nehody je nutné výrobek nechat zkontrolovat nebo vyměnit.
- Ujistěte se, že sklopné sedadlo nebo dveře automobilu nemohou jakkoli poškodit součást autosedačky.

- Vlivem slunečního záření dosahuje interiér vozidla vysoké teploty. Doporučujeme přikrýt autosedačku, pokud ji zrovna nepoužíváte. Zabráňte tím možnému popálení.
- Bezpečnostní pásy nesmí být překroucené.
- K přepravě dítěte vždy používejte autosedačku, i na krátké vzdálenosti, a nikdy nenechávejte dítě uvnitř vozidla bez dozoru.
- Nebudete-li autosedačku používat, vyjměte ji z vozidla a uložte mimo dosah dětí.
- Doporučujeme řádně zajistit či připevnit veškerá zavazadla či předměty, které by mohly v případě srážky způsobit zranění.
- Zajistěte, abyste mohli v případě potřeby dítě vždy rychle odpoutat, tudíž přezka bezpečnostního pásu nesmí být nikde skryta. Naučte své dítě, aby si s přezkou nikdy nehrálo.
- Garantujeme bezpečnost výrobku za předpokladu, že byl zakoupen jako nový. Nepoužívejte bezpečnostní výrobky z druhé ruky.
- Spolucestující také musí být připoutáni bezpečnostním pásem, neboť v případě nehody by mohli dítě ohrozit.
- Nepoužívejte tuto dětskou autosedačku bez potahu, nepoužívejte žádný jiný potah, který není součástí původního vybavení.
- Pravidelně kontrolujte přezku, popruhy a ostatní díly, které by se mohly v důsledku používání jakkoli uvolnit či poškodit.
- Potah je nutné prát ručně, jemným mýdlem a vlažnou vodou, nebo v pračce při max. teplotě 30°C a bez ždímání. Nepoužívejte chemické prací prostředky (suchá metoda).
- Ujistěte se, zda čalounění sedadla automobilu neztěžuje napínání bezpečnostního pásu.
- Pamatujte, že odpovídáte za bezpečnost svého dítěte.

FIGYELEM

Csak akkor megfelelő, ha az engedélyezett gépkocsik rendelkeznek hárompontos, övfeszítős vagy övfeszítő nélküli biztonsági övvel a 16.sz UN/ECE Rendelet vagy azzal egyenértékű szabvány szerint.

1-Ez egy „FÉL-UNIVERZÁLIS” kategóriájú gyermekrögzítő rendszer, amely a csomagolás belsejében jelzett listán szereplő személygépkocsikba és ülés helyzetekbe szerelhető be.

2-Más gépkocsik és ülés helyzetek is megfelelőnek bizonyulhatnak a rögzítő rendszer beszereléséhez.

3-Kérdés esetén forduljon gyártójához vagy forgalmazójához.

1-Ez egy „UNIVERZÁLIS” kategóriájú gyermekrögzítő rendszer. Személygépkocsikban történő általános használatra engedélyezett a 44. számú Rendelet 04 sorozat módosításainak megfelelően, és a legtöbb gépkocsiülésre beszerelhető, noha nem mindegyikre.

2-A megfelelő beszerelés akkor végezhető el, ha a gyártó a gépkocsi kézikönyvében igazolta, hogy az megfelel az ezen korcsoport „UNIVERZÁLIS” kategóriájú gyermek rögzítő biztonsági rendszeréhez.

3-Ezt a rögzítő rendszert az „UNIVERZÁLIS” kategóriába sorolták a korábbi modelleknél szigorúbb feltételek alapján, amely modelleken ez a figyelmeztető jelzés még nem szerepelt.

4-Kérdés esetén forduljon gyártójához vagy forgalmazójához.

EZT A KÉZIKÖNYVET A NAUTA FIX BELSEJÉBEN KELL TARTANI A HASZNÁLATA SORÁN.

FONTOS: ŐRIZZE MEG KÉSŐBBI REFERENCIÁK CÉLJÁBÓL

OLVASSA EL FIGYELMESEN EZEKET AZ UTASÍTÁSOKAT, MIELŐTT A TERMÉKET HASZNÁLNÁ ÉS ŐRIZZE MEG KÉSŐBBI TÁJÉKOZÓDÁS CÉLJÁBÓL. A GYERMEK BIZTONSÁGÁT VESZÉLYEZTETI, HA NEM TARTJA BE EZEKET AZ UTASÍTÁSOKAT.

BIZTONSÁGI FIGYELMEZTETÉSEK ÉS MEGJEGYZÉSEK

- NAUTA FIX a 2 Csoportba I (9-18 Kg), Csoportba (15-25 Kg) 3 Csoportba (22-36 Kg) tartozó gyermekbiztonsági rögzítőrendszer.
- Soha ne szerelje be ezt a rögzítőrendszert frontális légzsákkal ellátott autóülésekre anélkül, hogy a légzsákokat kikapcsolná.
- A legbiztonságosabb hely a bébihordozó számára a gépkocsi hátsó ülése.
- Az eredeti felszerelést tilos módosítani.
- Egy balesetet követően a bébihordozót át kell vizsgálni vagy le kell cserélni.
- Védje a bébihordozót minden sérüléstől, amelyet egy felhajtható ülés vagy a gépkocsi ajtaja okozhat.

- A napfény hatása alatt a gépkocsi belseje nagyon magas hőmérsékletet érhet el. Javasoljuk, hogy fedje be a bébihordozót, amikor nem használja, hogy a gyermeket az esetleges égési sérülésektől megvédje.
- Használja mindig a bébihordozót, még ha rövid távon is utazik, és soha ne hagyja a gyermeket felügyelet nélkül a gépkocsi belsejében.
- A bébihordozót mindig vegye ki a gépkocsiból, ha nem kívánja használni, és tartsa gyermekektől távol.
- Javasoljuk, hogy rögzítsen minden olyan csomagot és tárgyat, amelyek ütközés esetén elmozdulhatnak és sérüléseket okozhatnak.
- Fontos, hogy vészhelyzetben a gyermeket gyorsan ki lehessen venni az ülésből, ezért a rögzítőcsatot soha sem szabad betakarni. Javasoljuk, hogy tanítsa meg a gyermekének, hogy soha nem szabad a rögzítőcsattal játszani.
- A termék biztonságosságát csak akkor garantáljuk, ha az első vásárló használja. Ne használjon másodkézről származó biztonsági felszereléseket.
- Fontos, hogy a gépkocsiban tartózkodó többi utas is biztonsági övvel rögzítve legyen, mivel baleset esetén helyükről elmozdulhatnak, és sérülést okozhatnak a gyermeknek.
- A biztonsági ülés bébihordozó nem használható huzat nélkül vagy a nem gyárilag szolgáltatott felszereléssel.
- Rendszeresen ellenőrizze a rögzítőcsatot, pántokat és a termék egyéb alkotóelemeit, mivel a használat során elkophatnak vagy elállíthatnak.
- A huzat kézzel mosható, gyenge mosószeres langyos vízzel, vagy mosógépben maximum 30°C hőmérsékleten és centrifugázás nélkül. Ne használjon kémiai tisztítószereket (száraztisztítás).
- Győződjön meg arról, hogy az autóülés kárpitja nem akadályozza meg a biztonsági öv megfelelő megfeszítését.
- Tartsa emlékezetében, hogy maga felel a gyermek biztonságáért.

UPOZORNENIE

Je vhodný iba ak sú schválené vozidlá vybavené bezpečnostnými pásmi s 3 pevnými bodmi s, alebo bez navijaka, schválené podľa nariadenia č. 16 UN/ECE, alebo iným ekvivalentným nariadením.

1-Tento systém uchytenia detí skupiny „POLO – UNIVERZÁL“ je vhodný na inštaláciu vo vozidlách a pri pozíciách sedadiel uvedených v zozname vozidiel, ktorý sa nachádza vo vnútri tohto balenia.

2-Aj ostatné vozidlá a pozície sedadiel môžu byť vhodné pre tento systém uchytenia.

3-V prípade nejasností sa obráťte na výrobcu, alebo Vášho predajcu.

1-Toto je systém uchytenia detí z kategórie „UNIVERZÁL“. Bol schválený nariadením č. 44, 04 série úprav, pre všeobecné použitie vo vozidlách a jeho montáž vo väčšine sedadiel automobilov, hoci nie vo všetkých.

2-Montáž môže byť úspešná ak výrobca vozidla potvrdil v manuály daného vozidla, že dokáže akceptovať tento systém uchytenia detí kategórie „UNIVERZÁL“ pre danú vekovú skupinu.

3-Tento systém uchytenia je zaradený do kategórie „UNIVERZÁL“ spĺňajúc podmienky prísnejšie ako tie, ktoré sa aplikovali na staršie modely, ktoré neuvádzajú toto upozornenie.

4-V prípade nejasností sa obráťte na výrobcu, alebo Vášho predajcu.

NÁVOD TREBA POČAS POUŽÍVANIA ODLOŽIŤ DO VNÚTRA VÝROBKU. DÔLEŽITÉ – ODLOŽIŤ PRE PRÍPAD POTREBY V BUDÚCNOSTI.

PRED POUŽITÍM VÝROBKU SI POZORNE PREČÍTAJTE NÁVOD A ODLOŽTE SI HO PRE PRÍPAD POUŽITIA V BUDÚCNOSTI. AK SA NÍM NEBUDETE RIADIŤ, MÔŽETE OHROZIŤ BEZPEČNOSŤ DIEŤAŤA.

UPOZORNENIA A BEZPEČNOSTNÉ POZNÁMKY

- NAUTA FIX je detská bezpečnostná autosedačka, ktorá patrí do Skupiny 1 (9-18 Kg), Skupiny 2 (15-25 Kg) Skupiny 3 (22-36 Kg)
- Detské autosedačky otočené dozadu nikdy neumiestňujte na sedadlá s AIRBAGOM, ak ste ho predtým neodpojili.
- Autosedačku treba pripevňovať vždy proti smeru jazdy. Treba ju pripevniť pomocou trojbodového bezpečnostného pásu vozidla, schváleného podľa nariadenia UN/ECE-16 alebo podobnej normy.
- Bezpečná poloha autosedačky je na zadnom sedadle vozidla.
- Neupravujte pôvodný výrobok.
- Po nehode treba autosedačku skontrolovať alebo vymeniť.
- Skontrolujte, či sklopné sedadlo alebo dvere vozidla nemôžu autosedačku nejakou poškodiť.

- Vnútro vozidla sa vplyvom slnečných lúčov vyhreje na vysokú teplotu. Odporúčame nepoužívanú autosedačku zakryť, aby ste sa vyhli popáleniu dieťaťa.
- Popruhy nesmú byť nikdy prekrútené.
- Detskú autosedačku používajte aj na krátke trasy a nikdy nenechávajte dieťa vnútri auta bez dozoru.
- Vždy, keď autosedačku neplánujete používať, ju vyberte z vozidla a odložte mimo dosah detí.
- Odporúčame bezpečne zaistiť alebo podprieť všetku batožinu alebo predmety, ktoré by v prípade kolízie mohli spôsobiť zranenie.
- Je dôležité, aby ste dieťa v prípade núdze dokázali rýchlo odopnúť, pracka bezpečnostného pásu preto nesmie byť nikdy zakrytá. Odporúčame vysvetliť dieťaťu, že sa s ňou nikdy nesmie hrať.
- Bezpečnosť výrobku garantujeme prvému kupcovi, nepoužívajte sedačky ani bezpečnostné prvky, ktoré už boli používané.
- Ostatní pasažieri musia mať tiež zapnutý bezpečnostný pás, pretože v prípade nehody ich môže hodiť dopredu a môžu dieťaťu spôsobiť zranenie.
- Nepoužívajte autosedačku bez poťahu alebo s poťahom iným než pôvodným.
- Pravidelne kontrolujte pracku, popruhy sedačky a ostatné prvky, ktoré by sa v dôsledku používania mohli posunúť alebo opotrebovať.
- Poťah treba prať ručne v roztoku vlažnej vody a jemného mydla, alebo v pračke pri maximálnej teplote 30 ° a bez žmýkania. Nepoužívajte chemické čistenie (nasucho).
- Skontrolujte, či poťahy na sedadlách vozidla nebránia napínaniu bezpečnostného pásu.
- Nezabúdajte, že za bezpečnosť dieťaťa zodpovedáte vy.

UWAGA

Nadaje się do instalacji jedynie wówczas, gdy homologowane pojazdy wyposażone są w trzypunktowe pasy bezpieczeństwa (ze związaczem lub bez), które uzyskały homologację zgodnie z regulaminem ONZ EKG nr 16 lub innymi równoważnymi normami.

1-Niniejsze urządzenie przytrzymujące dla dzieci należy do kategorii „POŁUNIWERSALNE”. Nadaje się do instalacji w pojazdach i w pozycjach siedzenia

wskazanych w liście pojazdów znajdującej się wewnątrz tego opakowania.
2-Inne pojazdy i pozycje siedzenia również mogą nadawać się do instalacji tego urządzenia przytrzymującego.

3-W przypadku wątpliwości należy skonsultować się z producentem lub sprzedawcą detalicznym urządzenia.

1-Urządzenie przytrzymujące dla dzieci należy do kategorii „UNIWERSALNE”. Uzyskało homologację zgodnie z regulaminem nr 44, seria poprawek 03, do ogólnego zastosowania w pojazdach i nadaje się do instalacji na większości miejsc siedzących w samochodzie.

2-Prawidłowa instalacja jest możliwa, jeśli producent pojazdu oświadczył w instrukcji obsługi pojazdu, że pojazd ten nadaje się do instalacji urządzenia przytrzymującego dla dzieci kategorii „UNIWERSALNE” dla tej grupy wiekowej.

3-To urządzenie przytrzymujące dla dzieci zostało zaklasyfikowane do kategorii „UNIWERSALNE” w bardziej wymagających warunkach w odniesieniu do warunków stosujących się do wcześniejszych projektów, które nie są opatrzone tą informacją.

W przypadku wątpliwości należy skonsultować się z producentem lub sprzedawcą detalicznym urządzenia.

**INSTRUKCJA OBSŁUGI POWINNA BY PRZECHOWYWANA
WEWN TRZ NOSIDELKA NAUTA FIX W CZASIE U YWANIA GO.
WA NE! ZACHOWA INSTRUKCJ NA PRZYSZŁO .**

**NALE Y UWA NIE PRZECZYTA T INSTRUKCJ OBSŁUGI
PRZED U YCIEM ARTYKUŁU I ZACHOWA J NA PRZYSZŁO . W
PRZYPADKU NIEPRZESTRZEGANIA TEJ INSTRUKCJI OBSŁUGI
BEZPIECZE STWO DZIECKA MO E BY ZAGRO ONE.**

OSTRZE ENIA I UWAGI DOTYCZ CE BEZPIECZE STWA

- NAUTA FIX to urządzenie przytrzymujące dla dzieci należące do Grupy 1 (9-18 Kg), Grupy 2 (15-25 Kg) Grupy 3 (22-36 Kg).
- Nie należy umieszczać urządzenia przytrzymującego dla dzieci tyłem do kierunku jazdy na przednich siedzeniach samochodu wyposażonych w przednią poduszkę powietrzną, o ile nie została ona uprzednio wyłączona.
- Najbezpieczniejszą pozycją dla urządzenia przytrzymującego jest zamocowanie go na tylnym siedzeniu pojazdu.

- Oryginalny sprzęt nie powinien być zmieniany.
- Po wypadku urządzenie przytrzymujące powinno zostać poddane przeglądowi lub wymienione na nowe.
- Należy upewnić się, by składane siedzenia lub drzwi pojazdu nie mogły uszkodzić któregośkolwiek z elementów nosidełka.
- Pod działaniem promieniowania słonecznego temperatura w samochodzie wzrasta do bardzo dużych wartości. Zalecane jest przykrywanie urządzenia przytrzymującego, kiedy nie jest ono w użyciu, by zapobiec poparzeniu dziecka.
- Paski nigdy nie powinny być poskręcane.
- Należy zawsze stosować urządzenie przytrzymujące, nawet podczas krótkich tras i nigdy nie należy pozostawiać dziecka bez opieki w samochodzie.
- Należy zawsze wyjąć urządzenie przytrzymujące z pojazdu wtedy, kiedy nie jest ono w użyciu i trzymać je z dala od dzieci.
- Zalecane jest, aby wszelkie bagaże lub inne przedmioty, które mogłyby spowodować obrażenia w przypadku kolizji, były właściwie zabezpieczone i zamocowane.
- W razie wypadku ważne jest, by możliwe było szybkie odpięcie dziecka, z tego względu sprzączka pasa bezpieczeństwa nigdy nie powinna być przykryta. Zaleca się nauczenie dziecka, by nigdy nie bawiło się sprzączką.
- Gwarantujemy bezpieczeństwo produktu wtedy, kiedy jest on używany przez pierwszego właściciela, dlatego nie należy stosować używanych fotelików ani urządzeń przytrzymujących.
- Pozostali pasażerowie pojazdu powinny również podróżować przypięci pasem bezpieczeństwa, ponieważ w razie wypadku mogą zostać rzuconi i spowodować obrażenia u niemowlęcia.
- Nie należy używać urządzenia przytrzymującego bez jego pokrowca lub z innym pokrowcem niż oryginalny.
- Należy regularnie kontrolować zapięcie, szelki i pozostałe elementy, które mogłyby zostać rozregulowane lub doznać uszkodzeń w związku z używaniem produktu.
- Należy prać pokrowiec ręcznie za pomocą łagodnego mydła i letniej wody, lub prać go w pralce w maksymalnej temperaturze 30° bez odwirowywania. Nie należy używać chemicznych środków czyszczących (nie czyścić na sucho).
- Należy upewnić się, czy tapicerka siedzenia pojazdu nie utrudnia napięcia pasa bezpieczeństwa.
- Proszę pamiętać o tym, że odpowiadają Państwo za bezpieczeństwo dziecka.

ПРЕДУПРЕЖДЕНИЕ

или у вашего дилера. Подходит только, если утвержденные транспортные средства оснащены штатными ремнями безопасности с креплением в 3-х точках, с втягивающим устройством или без него, согласно Нормативу № 16 UN/ECE и другим соответствующим нормативам

1-Это детское удерживающее устройство категории “ПОЛУУНИВЕРСАЛЬНАЯ” “SEMI-UNIVERSAL” предназначено для установки в транспортных средствах и при положениях сиденья, указанных в списке, находящемся в этой упаковке.

2-Другие транспортные средства и положения сиденья также могут подходить для данной системы удерживания.

3-В случае сомнения проконсультируйтесь у производителя

1-Это детское удерживающее устройство категории “УНИВЕРСАЛЬНОЕ” “UNIVERSAL”. Утверждено в соответствии

2-Может быть установлено, если производитель автомобиля указывает, что данный автомобиль пригоден для установки детских удерживающих устройств категории “УНИВЕРСАЛЬНАЯ” (“UNIVERSAL”) для данной возрастной группы.

3-Эта система удерживания отнесена к категории “УНИВЕРСАЛЬНАЯ” “UNIVERSAL” при более строгих требованиях, чем предыдущие модели, на которых нет данного сообщения.

4-В случае сомнения проконсультируйтесь у производителя или у вашего дилера.

ЭТО РУКОВОДСТВО ДОЛЖНО ХРАНИТЬСЯ В NAUTA FIX В ТЕЧЕНИЕ ВСЕГО СРОКА ИСПОЛЬЗОВАНИЯ. ВАЖНО! СОХРАНИТЕ НА БУДУЩЕЕ.

ВНИМАТЕЛЬНО ПРОЧИТАЙТЕ ЭТУ ИНСТРУКЦИЮ ПЕРЕД ИСПОЛЬЗОВАНИЕМ ПРОДУКТА И СОХРАНИТЕ ЕЁ ДЛЯ ДАЛЬНЕЙШИХ СПРАВОК. БЕЗОПАСНОСТЬ РЕБЕНКА МОЖЕТ ПОДВЕРГНУТЬСЯ РИСКУ, ЕСЛИ ДАННЫЕ ИНСТРУКЦИИ НЕ ВЫПОЛНЯТЬ.

ПРЕДУПРЕЖДЕНИЯ И ПРАВИЛА БЕЗОПАСНОСТИ

- Автокресло NAUTA FIX представляет удерживающее устройство для детей, принадлежащее к группе 1 (9-18 Kg), группе 2 (15-25 Kg) группе 3 (22-36 Kg)
- Никогда не устанавливайте автокресло на автомобильные сиденья, оснащенные передней подушкой без-опасности без предварительного ее отключения.
- Это автокресло всегда должно быть установлено лицом против хода движения и зафиксировано трехточечными ремнями безопасности автомобиля с или без втягивающего устройства, утвержденных в рамках правил UN/ECE-16 или эквивалентных стандартов.
- Самое безопасное положение – это установка на заднем сиденье автомобиля.
- Запрещается вносить изменения в оригинальную конструкцию автокресла.

- После аварии автокресло должно быть тщательно проверено или заменено на новое.
- Убедитесь, что автокресло установлено таким образом, что автомобильные сиденья при сложении, а так-же двери автомобиля не могут создать помех или повредить его.
- Внутри транспортного средства может достигаться очень высокая температура при проникании в салон прямых солнечных лучей. Желательно накрывать автокресло, когда оно не используется, чтобы предотвратить возможные ожоги ребенка.
- Ремни не должны быть перекручены.
- Всегда используйте сиденье, даже при поездках на короткие расстояния, и никогда не оставляйте ребенка без присмотра в транспортном средстве.
- Снимайте автокресло из автомобиля, когда оно не используется, и храните его в недоступном для детей месте.
- Всегда надежно закрепляйте багаж или предметы внутри салона автомобиля во избежание травмирования ребенка.
- В случае возникновения чрезвычайной ситуации важно, чтобы ребенка можно было быстро отстегнуть, поэтому застежка ремня безопасности не должны быть закрыта. Желательно научить ребенка, чтобы он никогда не играл с застежкой.
- Мы гарантируем безопасность продукта при его использовании только первоначальному покупателю, не используйте сидение, бывшее в использовании.
- Остальные пассажиры в автомобиле должны быть пристегнуты ремнями безопасности, так как в случае аварии они могут неуправляемо перемещаться по салону травмировать ребенка.
- Не используйте сиденье без обивки или с другими обивка отличающимися от оригинальной.
- Регулярно проверяйте застежки, ремни и другие элементы, которые могут ослабнуть или подвергнуться естественному износу в процессе использования.
- Обивка должна стираться вручную с использованием мягкого мыла и теплой воды, или в машине в режиме бережной стирки при максимальной температуре 30 ° C, без отжима. Не используйте химические чистящие средства (химчистка).
- Убедитесь, что обивка на сиденье транспортного средства не затрудняет натягивание ремней безопасности.
- Помните, что вы несете ответственность за безопасность ребенка.





ES: Conserve su recibo de compra para poder ejercer sus derechos como consumidor.

CAT: Conservi el seu rebut de compra per poder tindre els seus drets com a consumidor.

EN: Keep up your receipt in order to exercise your right as a consumer.

FR: Gardez votre ticket de caisse, afin de faire valoir vos droits de consommateur.

IT: Conservate lo scontrino fiscale o la prova d'acquisto per poter esercitare i vostri diritti come consumatori.

PT: Guarde o recibo como prova de compra e para futuras reclamações.

DE: Behalten Sie ihre Einkaufsticket, um ihren Rechts als Käufer auszuüben.

CS: Uschovejte si doklad o zaplacení pro uplatnění Vašich spotřebitelských práv.

HU: Órizzze meg a pénztári bizonylatot a fogyasztási jog érvényesítése érdekében.

SK: Uschovajte si doklad o zaplacení pre uplatnenie Vašich spotrebiteľských práv.

PL: Zachowaj rachunek zakupu, aby móc korzystać z praw konsumenta.

NL: Bewaar uw betalingsbewijs om aanspraak te kunnen maken op de garantievoorwaarden.

RU: Сохраните Ваш чек, чтобы иметь возможность воспользоваться правами потребителя.

ES: La empresa se reserva el derecho a efectuar modificaciones en el producto con respecto a lo descrito en este manual de instrucciones.

CAT: L'empresa es reserva el dret a efectuar modificacions en el producte pel que fa al descrit en aquest manual d'instruccions.

EN: The company reserves the right to make alterations to the product with regards to the description included in this instruction manual.

FR: L'entreprise se réserve le droit de modifier le produit par rapport à ce qui est décrit dans ce manuel d'instructions.

IT: L'azienda si riserva il diritto di apportare modifiche al prodotto rispetto a quanto descritto nel presente manuale di istruzioni.

PT: A empresa reserva-se o direito de efectuar modificações no produto relativamente ao descrito neste manual de instruções.

DE: Das Unternehmen behält sich das Recht vor, Änderungen in Bezug auf das in dieser Bedienungsanleitung beschriebene Produkt vorzunehmen.

CS: Výrobce si vyhrazuje právo změn výrobku s ohledem na popis uvedený v této uživatelské příručce.

HU: A gyártó fenntartja a jogot, hogy a jelen használati utasításban leírtaktól eltérő módosításokat hajtson végre a terméken.

SK: Spoločnosť si vyhradzuje právo zmeniť produkt v porovnaní s opisom v tomto návode.

PL: Firma zastrzega sobie prawo do dokonywania zmian w produkcie opisanym w niniejszej instrukcji obsługi.

NL: Het bedrijf behoudt zich het recht om wijzigingen aan te brengen aan het product die betrekking hebben op de omschrijvingen in deze handleiding.

RU: Компания оставляет за собой право вносить изменения в продукт в соответствии с указанным в данной инструкции по использованию.

The logo for casualplay, featuring the word "casualplay" in a white, lowercase, sans-serif font centered within a dark gray square.

casualplay

PLAY S.A.
Ronda Boada Vell, 6
08184 Palau-Solità i Plegamans
Barcelona - Spain
Tel: +34 938 648 027
Fax: +34 938 648 491
informacion@play.es
www.casualplay.com